

1

①找出對應零件

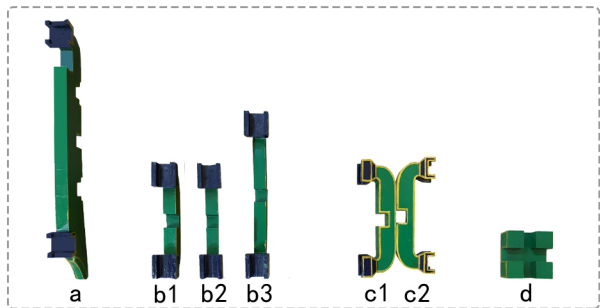

③將b1b2卡入兩側凹槽，b3卡入中間凹槽，完成斗拱底座組合。

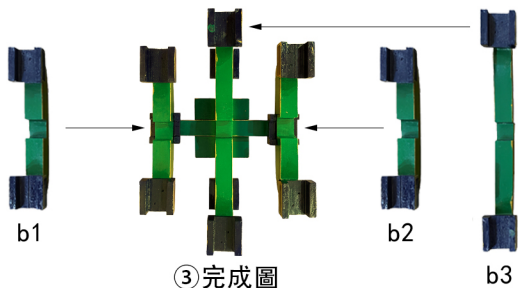

②將c1、c2兩塊積木十字搭接，並放在d上，注意凹槽對齊。

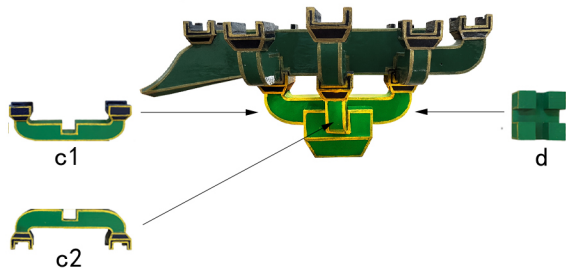

④將a與③完成圖組合，注意凹槽對齊。

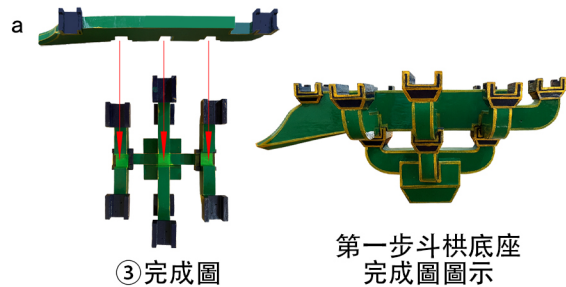

2

①找出對應零件

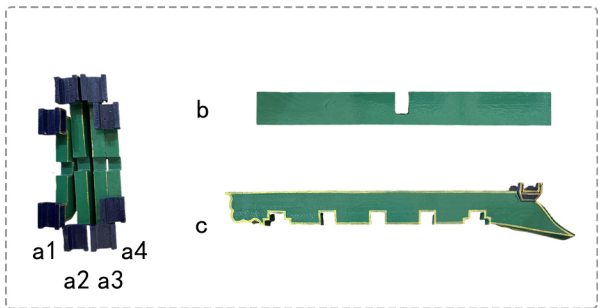

③將c凹槽向下與②完成圖進行組裝，注意c的斜角部分與其下方積木的斜角方向保持一致。

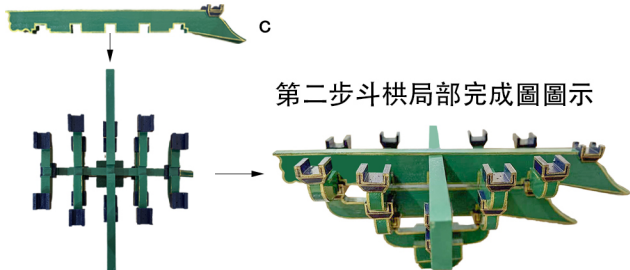

②將a1 - 4、b積木按圖示依次豎向卡入第一步斗拱底座中。注意a1 - 4和b積木凹槽均向上。

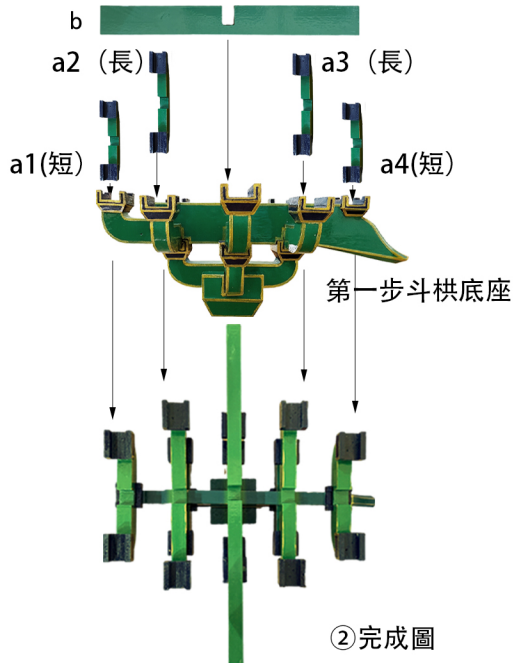

3

①找出對應零件

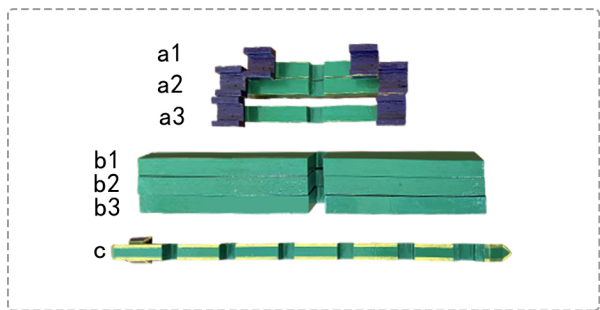

③將c凹槽向下與②完成圖進行組裝，注意c的藍色部分與a3在同一側。

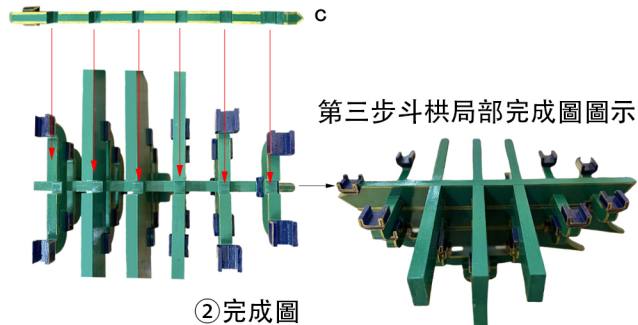

②將a1 - 3、b1 - 3積木按圖示依次豎向卡入第二步斗拱局部中。注意兩組積木的凹槽均朝上。

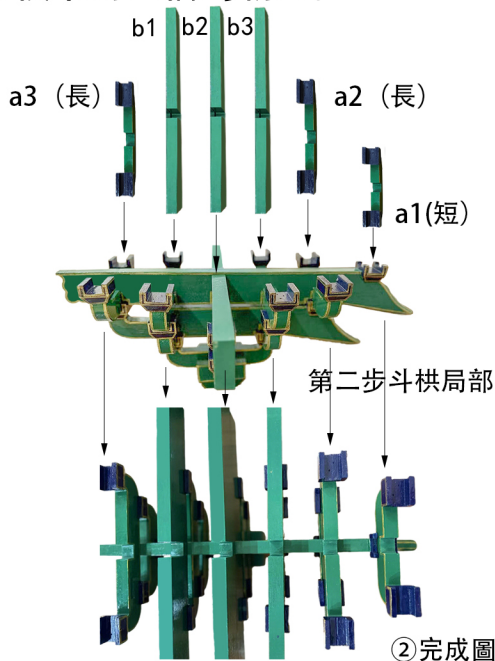

4

①找出對應零件



③將c凹槽向下與②完成圖進行組裝，注意c的圓頭部分與b1在同一側。

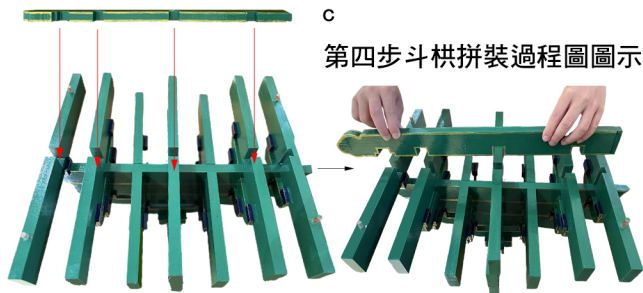

②完成圖

②將a1 - 3、b1 - 2積木按圖示依次豎向卡入第三步斗拱局部中。注意a組凹槽、b組表面圓柱均朝上。

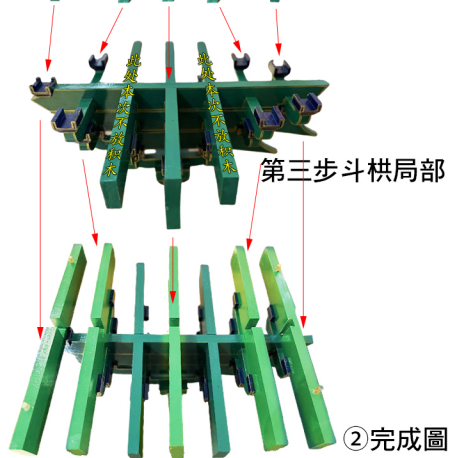
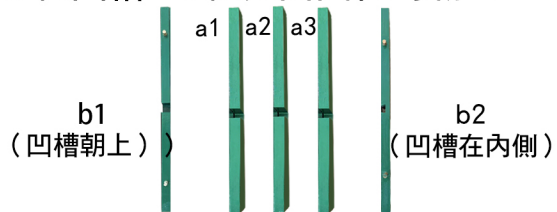

②完成圖

5

①找出對應零件

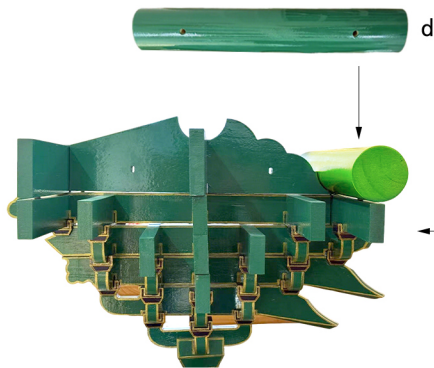
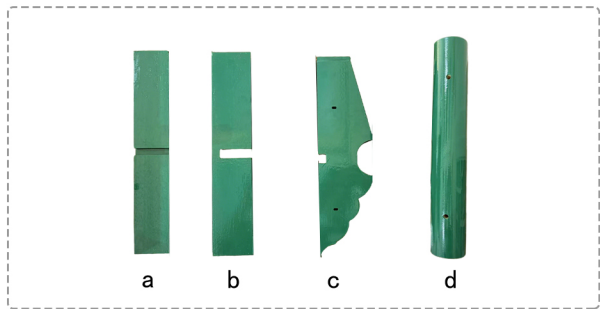

斗拱拼裝完成圖

②將a、b、c、d積木按圖示依次卡入第四步斗拱局部中。注意bc十字交叉ad分別與下層積木的突出圓柱卡緊。(凹槽向上)

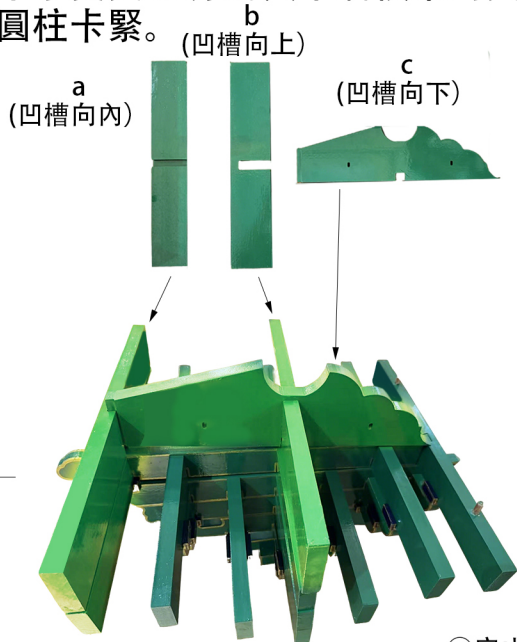

②完成圖